

EI-Matic IP-alarm

Dansk manual

SMART IP ALARM
INTELLIGENT ALARM SYSTEM



Indholdsfortegnelse

| | |
|--|-----------|
| INDHOLDSFORTEGNELSE..... | 1 |
| TRIN 2: TILFØJELSE AF SENSORER MV..... | 7 |
| ZONETYPEN | 7 |
| SAMMENKODNING AF ENHEDER | 8 |
| BEVÆGELSESENSOR (IR-29 OG IRP-29) | 9 |
| PIR-KAMERA (CTC-852) | 11 |
| DØR-/VINDUESKONTAKT (DC-16) | 14 |
| RØGALARM/RØGSENSOR (SD-9) | 16 |
| UDENDØRS EKSTERNT TASTATUR (KP-15) | 18 |
| BRIKTASTATUR (KPT-23) | 21 |
| FJERNBETJENING (RC-16)..... | 25 |
| NATKNAP (NS-8) | 26 |
| PANIKKNAP (PB-8) | 28 |
| EKSTERN SIRENE MED BLINK (BX-15) | 32 |
| TRIN 6: RAPPORT-INDSTILLINGER | 35 |
| TELEFON OG E-MAIL-INDSTILLINGER | 35 |
| BILLEDER OG VIDEO | 35 |
| TRIN 7: GENEREL OPSÆTNING | 37 |
| TRIN 8: TEST AF SENSORER OG ALARMSYSTEM | 39 |
| DAGLIG BRUG AF ALARMEN | 40 |
| UDVIDELSE AF SYSTEMET..... | 41 |
| LØBENDE UDVIKLING AF ALARM OG MANUAL | 41 |

Introduktion

Tillykke med dit nye EI-Matic IP-alarmsystem.

I denne manual kan du læse, hvordan du ved hjælp af din iPad/Android-tablet indstiller systemet, og hvordan de enkelte dele placeres og anvendes.

Alarmsystemet og manualen bliver løbende opdateret. For at læse mere om alarmer og downloade den nyeste manual, kan du besøge vores hjemmeside: www.elmaticalarm.dk

OBS Producenten eller forhandleren kan ikke stilles til ansvar for fejl forårsaget af ukorrekt brug af alarmsystemet eller for skader og/eller tab i forbindelse med indbrud og tyveri.

Placering af de enkelte enheder

Placeringen af de enkelte enheder er vigtig for at få fuld udnyttelse af alarmsystemet. Nedenfor kan du læse, hvordan du placerer enhederne optimalt.

IP-kontrolpanel

Placeres sammen med din router og tilsluttes strøm- og netværkskabel.

Bevægelsessensorer

Det anbefales at placere bevægelsessensorer i gangarealer, stuer, køkken-alrum samt i rum, hvor der er ting af stor værdi.

Ofte er det en god idé at placere sensoren i hjørne i ca. to meters højde, så den dækker så stort et areal som muligt. Lad ikke sensoren pege ud ad et vindue eller mod radiator eller brændeovn.

Vær opmærksom på, at alarmer om natten kan tilkobles **SKAL-sikring** (deltilkobling). I så fald kan du deaktivere nogle af bevægelsessensorerne, så du kan bevæge dig frit i f.eks. soveværelse, badeværelse og gang.

Dør-/vindueskontakt

Dør-/vindueskontakterne kan benyttes til **SKAL-sikring** og monteres på yderdøre og evt. terrassedøre og vinduer. Montér selve magneten på døren eller vinduet og senderen overfor på karmen. Typisk er dør-/vindueskontakter aktive både i **FULD-sikring** og **SKAL-sikring**.

Dør-/vindueskontakter benyttes normalt ikke på indvendige døre.

Røgalarmer

Røgalarmer bør placeres i store og centrale rum som stue, bryggers og gang for at kunne opdage eventuel røgudvikling på et så tidligt tidspunkt som muligt. Montér røgalarmen mindst 60 cm fra væggen. Ved røgudvikling vil både røgalarmerne, kontrolpanelet samt eventuelle eksterne sirener give alarm. Desuden vil kontrolpanelet ringe op og sende SMS'er – uanset om alarmsystemet er tilkoblet eller ej.

Eksternt tastatur – med eller uden brik læser

Et eksternt tastatur monteres inde eller ude ved den eller de indgange, som benyttes mest i hverdagen.

Det almindelige tastatur betjenes ved hjælp af en PIN-kode.

Tastaturet med brik læser kan desuden betjenes ved at føre en brik over magnetlæseren, hvorefter alarmeren slår til eller fra.

Begge tastaturer er vejrbestandige.

Fjernbetjening

En fjernbetjening kan du tage med dig overalt. Et tryk på fjernbetjeningen, og alarmen kobles til eller fra. Fjernbetjeningen kan også bruges som panikknop/tilkaldealarm.

Natknop

En natknop gør det let at tilkoble alarmen i SKAL-sikring (deltilkobling). I SKAL-sikring er nogle af sensorerne deaktiveret, så du f.eks. kan bevæge dig frit mellem soveværelse, badeværelse og gang. Natknappen kan du have liggende på dit sengebord, så du kan slå alarmen til som det sidste om aftenen og fra som det første om morgenen.

Bemærk, at natknappen ikke kan bruges til at slå alarmen fra, når den er i FULD-sikring. Dermed kan en indbrudstyv, som finder natknappen, ikke frakoble alarmen.

Ekstern sirene – med eller uden blink

Du får bedst udnyttelse af alarmsystemet ved at have en ekstern sirene med blink monteret udenfor på husgavlen eller et lignende synligt sted. I tilfælde af indbrud vil sirene og blink skabe størst mulig opmærksomhed, hvilket vil stresser tyven.

Den eksterne sirene uden blink kan med god effekt benyttes indenfor, ligeledes for at stresser tyven.

Alle sirener er udstyret med sabotagealarm. Det betyder, at uanset om alarmen er tilkoblet eller ej, så går den i gang, hvis sirenen afmonteres. Denne funktion kan slås fra ved batteriskift.

En ekstern sirene bekræfter med lys og evt. lyd når den bliver til- eller frakoblet. Denne funktion kan dog deaktiveres.

Tænd-/slukmodul

Tænd-/slukmodulet sættes i en almindelig stikkontakt og tilsluttes et 220 V-apparat som f.eks. lys eller el-varme. Tænd-/slukmodulet kan nu styres ved hjælp af smartphone eller via en temperatursensor.

Temperatursensor

Temperatursensoren kombineres med et almindeligt tænd-/slukmodul. Når temperaturen når over eller under et bestemt niveau, vil sensoren give besked om at tænde eller slukke for det tilsluttede 220 V-apparat (typisk el-varme eller ventilator).

Trin 1: Registrering og aktivering

For at indstille din IP-alarm skal du først hente og installere den tilhørende gratis alarm-app.

App'en finder du på enten Google Play (Android) eller App Store (IOS). Søg på "EI Matic Alarm" og vælg "EI Matic IP Alarm".



EI Matic IP Alarm

SECPRO SIKRING A/S / VÆRKTØJER

App'en vil guide dig igennem registrering og aktivering af alarmer.

Når du åbner app'en, kommer du til følgende side:

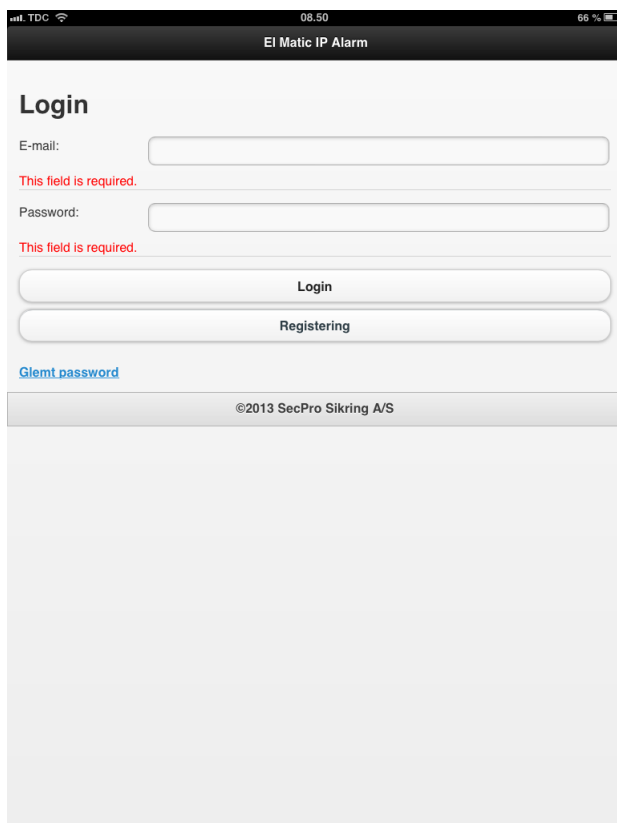

1. Vælg '**Registrering**'.
2. App'en vil nu guide dig gennem registreringen. Når du er færdig med et punkt, skal du trykke på knappen '**Næste**' i øverste højre hjørne.
3. Når du når til punktet '**Registrering**' skal du indtaste dine kontaktoplysninger, herunder den e-mail og det mobilnummer, der skal bruges ved aktivering og fakturering. Det indtastede nummer vil samtidig automatisk indgå som det første nummer på telefonlisten.
4. MAC-adressen er det nummer, som du finder på klistermærket på siden af kontrolpanelet. Når du indtaster MAC-adressen, skal du huske at indtaste kolon (:) mellem numrene som vist.

5. Når du har trykket på '**Send**', vil du kort tid efter modtage en sms med en aktiveringskode. Du vil også modtage en e-mail med et link. Tryk på linket og indtast aktiveringskoden for at aktivere alarmsystemet. Vælg desuden et password til alarmeren.
6. Du er nu klar til den øvrige opsætning af alarmsystemet.

VIGTIGT

Som en del af registreringen accepterer du at indgå aftale om et serverabonnement. Abonnementet koster 39,95 om måneden og opkræves via faktura forud for 12 måneder ad gangen.

Du vil modtage første faktura på 479,40 kr. på din mailadresse nogle dage efter registreringen. Hvis fakturaen ikke bliver betalt inden for 14 dage efter modtagelse, vil serverabonnementet blive ophævet, og alarmeren vil ikke længere fungere.

Trin 2: Tilføjelse af sensorer mv.

Nu skal kontrolpanelet kodes sammen med alle sensorer, eksterne tastaturer, fjernbetjeninge og sirener.

Zonetyper

Under sammenkodningen af sensorer, skal du vælge, hvilken zonetype de forskellige sensorer skal tilhøre. Zonetyperne afgør, hvornår de enkelte sensorer skal være aktive.

Alarmsystemet har tre zoner: Indbrud (FULD-sikring), Deltilkobling (SKAL-sikring) og Indgang (forsinkelse).

I skemaet nedenfor kan du se, hvordan de forskellige zoner fungerer.

| Zonenavn | Sensortype | Sensor-funktion |
|------------------------------|--|---|
| Indbrud (FULD-sikring) | Typisk dør-/vindueskontakter samt bevægelsessensorer i kælder, stuer og køkken-alrum. | Disse sensorer er altid aktive, når alarmeren er koblet til (både i FULD-sikring og SKAL-sikring). |
| Deltilkobling (SKAL-sikring) | Typisk bevægelsessensorer i soveværelser, gangarealer og lignende steder, hvor husets beboere skal kunne bevæge sig rundt om natten. | Disse sensorer er ikke aktive, når alarmeren er i deltilkobling/ SKAL-sikring . Samme sensorer vil være aktive, når alarmeren er tilkoblet FULD-sikring . |
| Indgang | Sensorer ved indgange, typisk en dør-/vindueskontakt samt en bevægelsessensor. | Disse sensorer har en forsinkelse på 30 sekunder, når de bliver aktiveret – så man kan nå at slå alarmeren fra på f.eks. et indendørs tastatur. |

Installationseksempler:

Eks. 1:

Dørkontakt på bryggersdør, bevægelsessensor i bryggers og stue. Alarmeren er ikke tilkoblet om natten.

1. Dørkontakt sat til 'Indgang'.
2. Bevægelsessensor i bryggers sat til 'Indgang'.
3. Bevægelsessensor i stue sat til 'Indbrud'.

Når alarmeren er tilkoblet og bagdøren åbnes, bipper kontrolpanelet for at advare om, at hvis alarmeren ikke frakobles inden 30 sekunder, starter den. Bevægelse i bryggerset vil i den periode ikke starte alarmeren. Al bevægelse i stuen vil starte alarmeren med det samme, mens den er tilkoblet.

Eks. 2:

Bevægelsessensorer i stue, gang, soveværelse og kælder. Alarmeren er tilkoblet i deltilkobling/**SKAL-sikring** om natten og indbrud/**FULD-sikring** om dagen.

1. Bevægelsessensorer i stue og kælder sat til indbrud/**FULD-sikring**.
2. Bevægelsessensor i gang og soveværelse sat til deltilkobling/**SKAL-sikring**.

Om natten kan der være bevægelse i gang og soveværelse, uden at alarmen startes. Om dagen, når alarmen er tilkoblet **FULD-sikring**, vil enhver bevægelse i stue, gang, soveværelse eller kælder starte alarmen med det samme.

Sammenkodning af enheder

På de følgende sider kan du læse, hvordan de forskellige sensorer kodes sammen med kontrolpanelet.

Enhederne skal sammenkodes med kontrolpanelet én efter én.

Gå tilbage til app'ens forside. Vælg '**Login**' og log ind med din e-mailadresse og det valgte password. Du vil nu se følgende skærbillede:

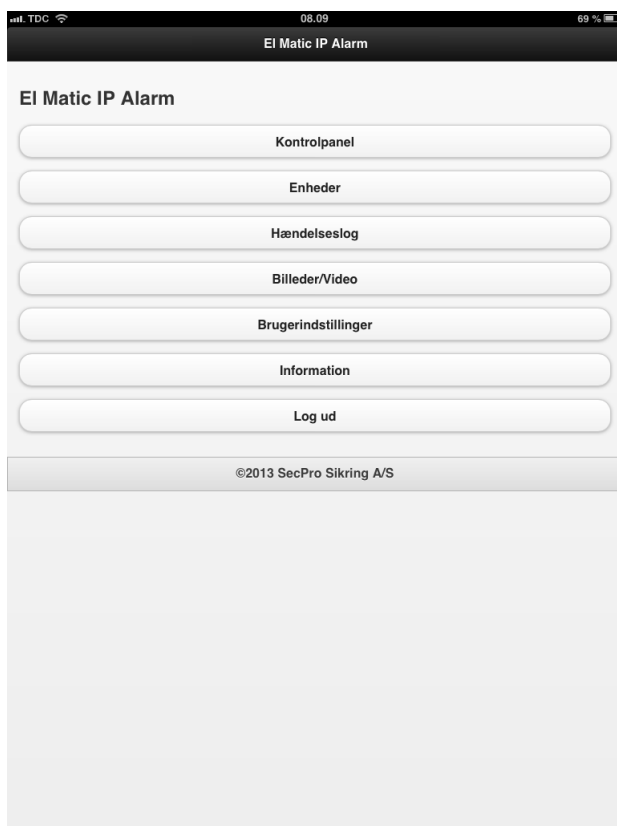

For at tilføje en enhed

1. Vælg '**Enheder**'.
2. Vælg '**Tilføj enhed**'.
3. Følg vejledningen for den enhed, du ønsker at tilføje (se senere i manualen).

For at slette en enhed

1. Vælg '**Enheder**'.
2. Tryk på pilen > ud for den enhed, du ønsker at slette
3. Tryk på '**Slet**'.

Bevægelsessensor (IR-29 og IRP-29)

En korrekt installeret og tilkoblet sensor vil i det øjeblik, den bliver aktiveret, sende besked til systemet om at noget er galt, og alarmen vil gå i gang.

Oversigt over sensorerne

1. Testknap/LED-indikator
2. Batteriflap
3. Supervisionsjumper
4. Følsomhedsjumper
5. Sabotagekontakt

Jumper til: 

Jumper fra: 

Når supervisionsjumperen er slået til, sender kontrolpanelet med jævne mellemrum kontrolsignal ud til sensoren for at tjekke, om den er i orden.

Når følsomhedsjumperen er slået fra, er sensorens følsomhed normal. Når jumperen er slået til, er følsomheden høj.

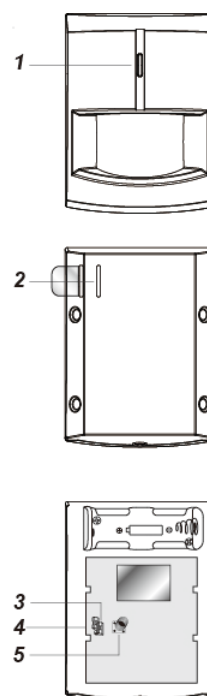

Montering

Sensoren monteres på væggen (ikke skråvæg – og helst i et hjørne) i ca. 2 meters højde. Sensoren skal monteres vinkelret, så tiltkontakten ikke bliver aktiveret. Desuden må sensoren ikke pege ud ad et vindue. Når sensoren er monteret korrekt, registrerer den bevægelser i 1 til 11 meters afstand.

OBS En jumper er en lille 'kontakt' på printpladen, som kan bruges til at slå forskellige funktioner til eller fra.

Sammenkodning af sensor og kontrolpanel

1. Fjern batteriflappen fra sensoren.
2. Log ind på alarm-app'en.
3. Vælg '**Enheder**' og derefter '**Tilføj enhed**'.
Kontrolpanelet er nu i learn-tilstand og parat til at finde nye enheder.
4. Tryk på testknappen på sensoren (se illustrationen ovenfor).
App'en vil nu bekræfte, at der er modtaget signal fra en ny sensor, ved at vise: '**Bevægelsessensor**' efterfulgt af sensorens ID-nummer. Under sensoren vil det fremgå, hvor god signalstyrken er (0 = dårligst, 9 = bedst).
5. Tryk på sensornavnet på skærmen for at gemme sammenkodningen. Efter kort tid vil sensoren dukke op på listen over enheder.

Indstilling af sensor

1. Tryk på pilen > til højre for sensoren.
2. Vælg en zonetype (Indbrud, Deltilkoblet eller Indgangszone – se side 9-10)
3. Skriv et navn til sensoren, f.eks. 'Stue'.
4. Afslut med '**Gem**' for at gemme indstillingerne.
5. Tryk på '**Tilbage**' i øverste venstre hjørne for at indstille flere enheder eller på '**Hjem**' i øverste højre hjørne for at afslutte indstillingerne.

PIR-kamera (CTC-852)

PIR-kameraet er en trådløs bevægelsessensor med indbygget kamera og infrarødt lys.

Når alarmsystemet er tilkoblet, og sensoren registrerer bevægelse vil kameraet automatisk tage tre billeder.

Det første billede tages øjeblikkeligt ved aktivering, det andet billede tages to sekunder efter aktivering og det tredje billede fire sekunder efter aktivering. Sensoren kan også tage billeder efter ordre.

I mindre oplyste områder og i mørke vil det infrarøde lys automatisk blive tændt.

Efter eget valg sendes billederne enten som en e-mail til dig eller som en overførsel til din ftp-server.

Derudover kan man få en SMS-besked med oplysninger om hvilken sensor der er blevet aktiveret.

Der kan tilføjes op til seks PIR-kameraer til kontrolpanelet.

Oversigt over sensoren

1. PIR-kamera
2. IR-lampe
3. PIR-sensor
4. Blå LED-indikator/testknap
5. Jumperkontakt (JP1)
6. Jumperkontakt (JP2)
7. Sabotagekontakt

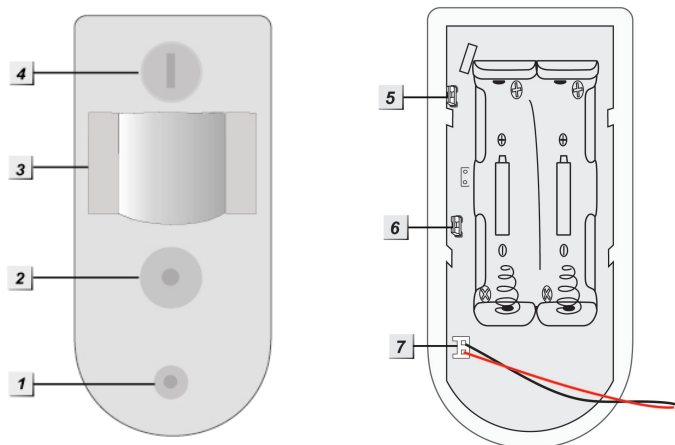

Sammenkodning af sensor og kontrolpanel

1. Skru coveret af og indsæt batterierne. Når dette er gjort skal du skrue coveret på igen.
2. Log ind på alarm-app'en.
3. Vælg **'Enheder'** og derefter **'Tilføj enhed'**.
4. Kontrolpanelet er nu i learn-tilstand og parat til at finde nye enheder.
5. Tryk på sensorens testknap og hold den inde i 10-12 sekunder, indtil sensorens blå LED og blitz blinker.
6. Efter 6-8 sekunder vil sensorens blå LED blinke to gange, og app'en vil kort efter vise **'Bevægelsessensor m. kamera'** efterfulgt af sensorens ID-nummer. Nedenunder sensoren vil signalstyrken fremgå (1=dårligst, 9=bedst). Tryk på sensornavnet for at gemme sensoren.
7. Vælg **'Tilbage'**. Kort efter vil PIR-sensoren dukke op på listen over enheder.
8. Tryk på pilen > til højre for sensoren.
9. Skriv et navn til sensoren, f.eks. **'Stue'**. Vælg en zonetype, f.eks. **'Indbrud'**. Afslut med **'Gem'** eller vælg **'Slet'** for at slette sensoren.

Montering

For den bedste udnyttelse af PIR-sensoren anbefales det at montere den i ca. 2 meters højde i et hjørne eller på en lodret væg. Herfra vil sensoren registrere bevægelser i en afstand af 1-11 meter.

Som billedet til højre viser, er de to midterste skruehuller til brug ved montering på en lodret væg, og de fire yderste skruehuller er til brug ved montering i et hjørne.

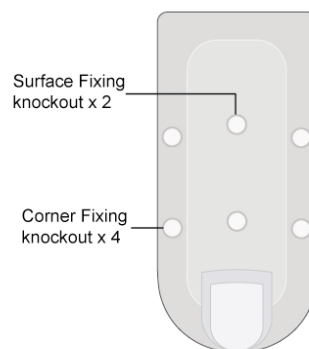

VIGTIGT

PIR-kameraet må ikke monteres, så det peger mod:

- Temperaturregulerende kilder som f.eks. brændeovn, fyr, radiatorer eller aircondition. En hurtig niveauændring i varmen foran sensoren vil aktivere alarmen.
- Døre, der er sikret med en dørkontakt, da signalerne fra de to sensorer i så fald kan annullere hinanden.
- Bevægelige objekter som f.eks. et gardin.
- Store objekter, som kan hindre kameraets "udsyn".

Blå LED-indikator/testknap

1. LED-indikatoren blinker *én gang hvert 2. sekund* for at indikere, at:
 - a. der er lavt batteri, eller
 - b. der ikke er forbindelse til kontrolpanelet
2. LED-indikatoren vil lyse i *30 sekunder* for at indikere, at PIR-kameraet varmer op.
3. LED-indikatoren blinker *to gange* for at indikere, at PIR-kameraet er sammenkoblet succesfuldt med kontrolpanelet.

Sabotagekontakt

PIR-sensoren er udstyret med en sabotagekontakt, som vil aktivere alarmen, hvis nogen forsøger at afmontere eller ødelægge sensoren. Sabotagealarmen vil automatisk få sensoren til at "sove" i fem minutter i tilfælde af batteriskift.

Jumperkontakter (JP1 og JP2)



Jumper ON



Jumper OFF

Jumperkontakt 1 (JP1) afgør hvorvidt den blå LED-indikator skal lyse eller ej. Såfremt man ønsker, at LED'en ikke skal lyse, skal jumperkontakten sættes til OFF.

Jumperkontakt 2 (JP2) bestemmer, om sensoren skal "sove" i et minut efter hver aktivering for at spare strøm. Er jumperen sat til ON (standard) vil sensoren være aktiv, når alarmen er slået til, og registrere og rapportere alle bevægelser.

Er jumperen sat til OFF, vil sensoren rapportere første aktivering og derefter "sove" i 1 minut. Dette sparer strøm, hvis der er mange bevægelser på kort tid. Opfanger sensoren nye bevægelser, før "sovetiden" er gået, vil sovetiden starte forfra.

Batteri

PIR-kameraet benytter 2 x AA 1,5 V litiumbatterier. Lav batteristatus rapporteres til kontrolpanelet.

Ved skift af batteri: Fjern de gamle batterier og tryk to gange på testknappen for at aflade sensoren helt.

Vær opmærksom på, at PIR-kameraet "sover" fem minutter efter batteriskift. Dette sker for, at sensorens sabotagekontakt ikke aktiverer alarmen.

Anmodning om billeder

For at anmode PIR-kameraet om at tage et øjebliksbillede:

1. Vælg '**Enheder**'.
2. Vælg det ønskede PIR-kamera ved at trykke på navnet.
3. Tryk på '**Forespørg på billede**'. Efter lidt tid vil der komme besked om, at et nyt billede er taget.
4. Tryk på '**Hjem**' i øverste højre hjørne
5. Tryk på '**Billeder/Video**'. Du kan nu se en oversigt over de forespurgte billeder. Vælg et billede ved at trykke på det og vælg '**Slet**' for at slette det.

Test

Det anbefales at teste PIR-kameraet efter montering og sammenkodning.

Test 1: test af PIR-kameraets detektionsområde

1. Hold testknappen nede i mere end 3 sekunder og slip derefter knappen
2. Vent 30 sekunder, hvor du ikke aktiverer sensoren. Efter de 30 sekunder kan du lave bevægelse foran sensoren. Hvis bevægelsen er inden for detektionsområdet, vil den blå LED lyse i knap 2 sekunder, hvorefter den vil blinke hurtigt.

Test 2: Test af signal til kontrolpanelet

1. Hold testknappen nede i mere end 3 sekunder og slip knappen.
2. På app'en vælges '**Enheder**' og derefter '**Gå test**'.
3. Tryk på PIR-sensorens testknap. Hvis kontrolpanelet modtager signal, vil panelet give et bip, og app'en vil vise, at den har fundet sensoren.

Dør-/vindueskontakt (DC-16)

Dør-/vindueskontakten består af to dele, som monteres på udgangsdøre eller vinduer. Kontakten reagerer, hvis en dør eller et vindue bliver åbnet mens alarmen er koblet til, eller hvis en dør eller et vindue står åbent, når alarmen tilkobles.

Oversigt over sensoren (sender)

1. Rød LED-indikator
2. Testknap
3. Jumper-kontakt (JP1)
4. Sabotagefjeder
5. Batterirum
6. Åbning af enheden

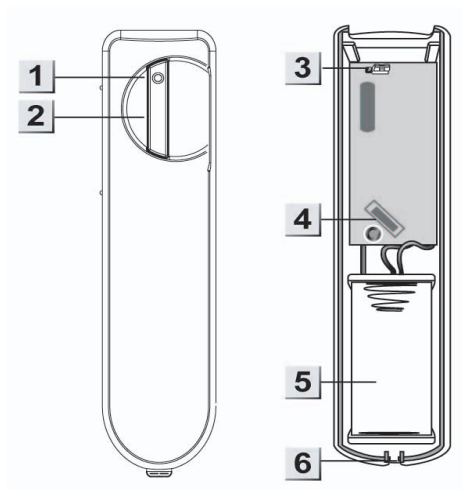

Jumper til:



Jumper fra:



Når supervisionsjumperen er slået til, vil kontrolpanelet med jævne mellemrum kontrolsignal ud til sensoren for at tjekke, om den er i orden.

Oversigt over sensoren (magnet)

1. Magnet
2. Monteringshuller
3. Afstandsholder

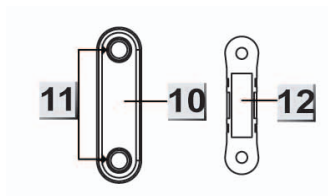

Batteri

Dør-/vindueskontakten benytter 1 x 1/2 AA 3,6 V litiumbatteri.

Montering

Magnet-delen monteres direkte på døren eller vinduet. Senderen åbnes og monteres på karmen overfor.

Bemærk, at magneten altid skal monteres ud for de to riller på siden af senderen, dvs. at senderen enten skal sidde til højre for eller foran magneten.

Der må højst være 1 cm mellem magneten og rillerne på senderen.

Sammenkodning af dør-/vindueskontakt og kontrolpanel

1. Fjern batteriflappen fra dørkontakten.
2. Log ind på alarm-app'en.

3. Vælg **'Enheder'** og derefter **'Tilføj enhed'**.

Kontrolpanelet er nu i learn-tilstand og parat til at finde nye enheder.

4. Tryk på testknappen på dørkontakten (se illustrationen ovenfor).

App'en vil nu bekræfte, er der er modtaget signal fra en ny sensor ved at vise: **'Dørkontakt'** efterfulgt af sensorens ID-nummer. Nedenunder vil det fremgå, hvor god signalstyrken er (0 = dårligst, 9 = bedst).

5. Tryk på sensornavnet på skærmen for at gemme sammenkodningen.

Efter kort tid vil dørkontakten dukke op på listen over enheder.

Indstilling af dør-/vindueskontakt

6. Tryk på pilen > til højre for dør-/vindueskontakten.

7. Vælg en zonetype (Indbrud, Deltilkoblet eller Indgangszone – se side 9-10)

8. Skriv et navn til sensoren, f.eks. 'Bryggers'.

9. Afslut med **'Gem'** for at gemme indstillingerne.

10. Tryk på **'Tilbage'** i øverste venstre hjørne for at indstille flere enheder eller på **'Hjem'** i øverste højre hjørne for at afslutte indstillingerne.

Røgalarm/røgsensor (SD-9)

Røgalarmen fungerer både som røgsensor til alarmsystemet samt som lokal røgalarm. Det vil sige, at ved registrering af røg vil både røgalarmen selv og resten af alarmsystemet blive aktiveret.

Oversigt over røgalarmen

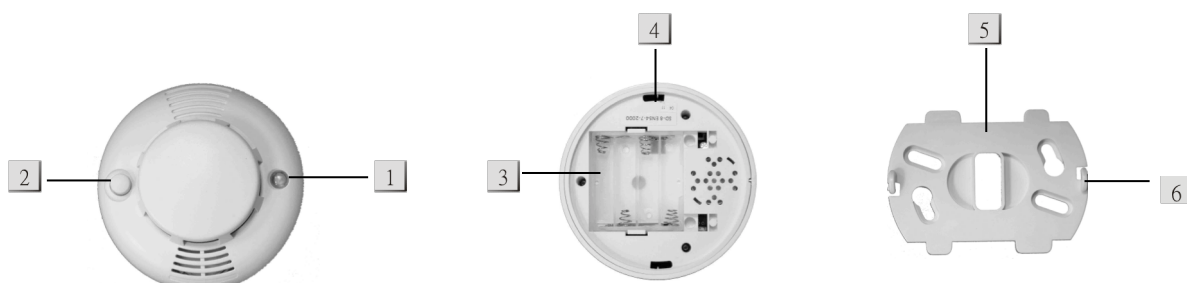

1. Lysdiode.
Ved lavt batteriniveau blinker dioden hvert 30. sekund.
Ved registrering af røg sendes et signal til kontrolpanelet, og lysdioden vil blinke.
Når batterierne sættes i røgalarmen, blinker lysdioden mens alarmeren gør sig klar. Det tager mellem 5 og 20 minutter.
2. Testknap. Testknappen benyttes til at sammenparre røgalarmen med kontrolpanelet, til at teste røgalarmen og til at slukke for den, når den er gået i gang.
3. Batterirum. Røgsensoren benytter 3 stk. AA-batterier.
4. Monteringshul
5. Monteringsbeslag
6. Krog

Sammenkodning af røgalarm/røgsensor og kontrolpanel

1. Placer røgalarmen i det rum, hvor den skal monteres.
2. Indsæt 3 AA-batterier i batterirummet med polerne vendt korrekt. Når batterierne er placeret, vil røgalarmen give 2 *bip* fra sig, og lysdioden vil begynde at blinke.
3. Efter 3 minutter vil røgalarmen give endnu et *bip* fra sig. Det indikerer, at alarmeren vil måle indholdet af røg i lokalet som referenceværdi. Denne proces vil blive gentaget hvert andet minut, indtil alarmeren afspiller en kort melodi, og lysdioden slukker. Så er røgalarmen klar til sammenkodning og montering.
4. Log ind på alarm-app'en.
5. Vælg '**Enheder**' og derefter '**Tilføj enhed**'.
Kontrolpanelet er nu i learn-tilstand og parat til at finde nye enheder.
6. Tryk på røgalarmens testknap. App'en vil efter kort tid bekræfte, at der er modtaget signal fra en ny sensor ved at vise: '**Røgsensor**' efterfulgt af sensorens ID-nummer. Nedenunder vil det fremgå, hvor god signalstyrken er (0 = dårligst, 9 = bedst).
7. Tryk på sensornavnet på skærmen for at gemme sammenkodningen.
Efter kort tid vil røgalarmen dukke op på listen over enheder.

Indstilling af røgalarm

1. Tryk på pilen > til højre for røgsensoren.
2. Skriv et navn til røgalarmen, f.eks. 'Stue'.
3. Afslut med '**Gem**' for at gemme indstillingerne.
4. Tryk på '**Tilbage**' i øverste venstre hjørne for at indstille flere enheder eller på '**Hjem**' i øverste højre hjørne for at afslutte indstillingerne.

Montering

Monter monteringsbeslaget der, hvor røgalarmen skal sidde – i loftet mindst 60 cm fra væggen. Herefter klikkes røgalarmen nemt fast på beslaget.

Det anbefales at teste røgalarmen, efter den er monteret og indstillet. Se afsnittet **Test af sensorer og alarmsystem** her i manualen.

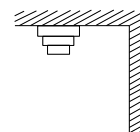

Mindst 60 cm
fra væggen





Udendørs eksternt tastatur (KP-15)

Det eksterne tastatur KP-15 er vejrbestandigt og kan derfor monteres udendørs.

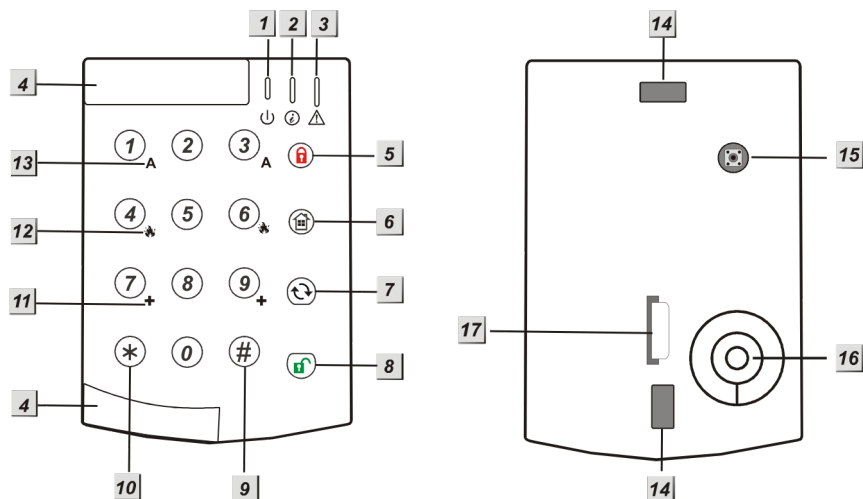
Tastaturet benyttes oftest til at til- og frakoble alarmsystemet. Dette gøres ved at indtaste en af de brugerkoder, du har aktiveret i app'en, og derefter trykke på en af de tre til- og frakoblingsknapper (5, 6 eller 8 på illustrationen nedenfor).

KP-15:



1. Grøn aktivindikator
2. Rød signalindikator
3. Orange fejlindikator
4. Flytbare dele (skubbes ud i forbindelse med montering og skubbes tilbage bagefter)
5.  Tilkobling i **FULD-sikring**
6.  Tilkobling i **SKAL-sikring**
7.  -tast (benyttes i forbindelse med ændring af PIN-kode)
8.  Frakoblingstast
9. # -tast
10. * -tast
11. + -tast (tryk på både 7 og 9 for at aktivere ulykkes-/sygdomsalarm)
12. Brand-tast (tryk på både 4 og 6 for at aktivere brandalarm)
13. A-tast /tryk på både 1 og 3 for at aktivere panikalarm/overfaldsalarm)
14. Monteringshuller
15. Sabotagefjeder
16. Lydgiver
17. Batteriflap

Batteri

Tastaturet benytter et CR2450 3 V 540 mAH litium-batteri med en typisk levetid på 6 år ved fire daglige aktiveringer. For at spare strøm slukker tastaturet, hvis det ikke har været brugt i 5 sekunder. Det tændes automatisk ved tastetryk.

Ved batteriskift skal det eksterne tastatur stå i test-mode (se nedenfor) så sabotagefjederen ikke bliver udløst.

Sammenkodning af eksternt tastatur og kontrolpanel

1. Placer tastaturet ca. der, hvor det skal monteres.
2. Fjern batteriflappen fra tastaturet.
3. Log ind på alarm-app'en.
4. Vælg '**Enheder**' og derefter '**Tilføj enhed**'.
5. Kontrolpanelet er nu i learn-tilstand og parat til at finde nye enheder.
6. Tryk på sabotagefjederen på det eksterne tastatur. App'en vil efter kort tid bekræfte, er der er modtaget signal fra en ny sensor ved at vise: '**Eksternt tastatur**' efterfulgt af tastaturets ID-nummer. Nedenunder vil det fremgå, hvor god signalstyrken er (0 = dårligst, 9 = bedst).
7. Tryk på tastaturnavnet på skærmen for at gemme sammenkodningen.
Efter kort tid vil tastaturet dukke op på listen over enheder.

Indstilling af eksternt tastatur

1. Tryk på pilen > til højre for tastaturet.
2. Skriv et navn til tastaturet, f.eks. 'Hoveddør'.
3. Afslut med '**Gem**' for at gemme indstillingerne.
4. Tryk på '**Tilbage**' i øverste venstre hjørne for at indstille flere enheder eller på '**Hjem**' i øverste højre hjørne for at afslutte indstillingerne.

Test af det eksterne tastatur

Efter sammenkodningen anbefales det at teste det eksterne tastatur.

1. Placer tastaturet der, hvor det skal monteres.
2. Indtast den forudindstillede PIN-kode '0000' og tryk derefter *****. Tastaturet vil give et langt bip, og den grønne aktivindikator (1) vil blinke vedvarende. Tastaturet er nu i test-tilstand.
3. I app'en vælges '**Enheder**' og derefter '**Gå test**'.
4. Tryk '*****' og derefter '7'. Hvis det eksterne tastatur og kontrolpanelet er korrekt sammenkodet og inden for rækkevidde, vil kontrolpanelet bekræfte, at det har fundet en ny enhed. Tryk 'Ok' på kontrolpanelet og afslut test-mode på det eksterne tastatur.

OBS

Under monteringen skal du være opmærksom på, at tastaturets sabotagefjeder er trykket helt ind.

Ændring af PIN-kode

Af sikkerhedshensyn anbefales det altid at ændre tastaturets forudindstillede PIN-kode.

1. Sæt tastaturet til test-tilstand.
2. Tryk '*' og derefter '6', og tastaturet vil give et langt bip fra sig.
3. Indtast den forudindstillede PIN-kode '0000'
4. Tryk 'II'. Tastaturet giver et langt bip.
5. Vælg en ny PIN-kode
6. Tryk på '#'. Når tastaturet giver et langt bip fra sig, er PIN-koden ændret.
7. Afslut test-mode





Nulstilling af tastaturet

Hvis der opstår fejl, eller hvis du glemmer PIN-koden, kan tastaturet nulstilles på følgende måde:

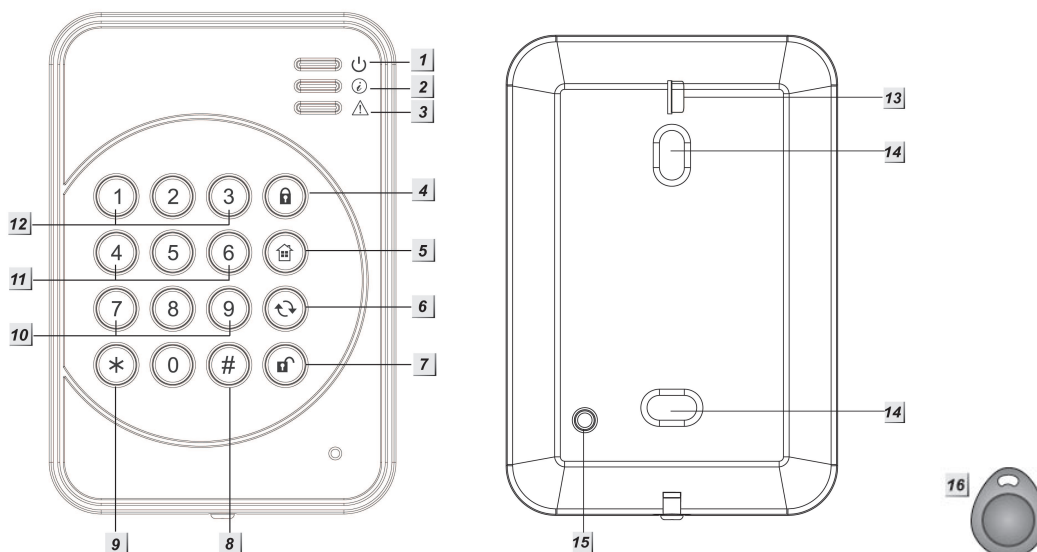
1. Fjern batteriet og slå sabotagefjederen (15) fra.
2. Tryk '3' mens du sætter batteriet tilbage i tastaturet.
3. Hold '3'-tasten inde, indtil tastaturet afgiver tre korte bip.
4. Tastaturet har nu sine fabriksindstillinger, og sammenkodning mv. skal foretages på ny.

Briktastatur (KPT-23)



1. Aktiv-LED
2. Status-LED
3. Fejl-LED
4.  Tilkobling (FULD-sikring/indbrud)
5.  Tilkobling (SKAL-sikring/deltilkobling)
6.  Opdaterings-knap (samt tjek af kontrolpanelets status)
7.  Frakobling (samt gå-tilbage)
8. #-knap
9. *-knap (indtast briktastaturets PIN-kode efterfulgt af * for at gå i test-tilstand)
10. Tilkaldealarm (Hvis funktionen er aktiveret: Tryk på 7 og 9 samtidig)
11. Brandalarm (Hvis funktionen er aktiveret: Tryk på 4 og 6 samtidig)
12. Panikalarm (Hvis funktionen er aktiveret: Tryk på 1 og 3 samtidig)
13. Batteriflap
14. Monteringshuller
15. Sabotagekontakt
16. Brik

OBS

Tastaturet bipper, hver gang der trykkes på en tast.

Fire bip efter hinanden betyder, at der er sket en fejl, og proceduren skal startes forfra.

Sammenkodning af brikker og brikstatur

1. Indtast PIN-koden (standard 0000) efterfulgt af *. Aktiv-LED'en vil lyse, og der vil lyde et langt bip. Tastaturet er nu i test-tilstand.
2. Tryk * og derefter '1' for at komme ind i brik-sammenkodningstilstand.
3. Indtast en firecifret PIN-kode svarende til en af kontrolpanelets brugerkoder og tryk på #. Status-LED'en vil nu blinke, og der vil lyde et langt bip som tegn på, at der kan sammenkodes en brik med tastaturet.
4. Inden for fem sekunder skal du nu føre en brik tæt op ca. midt for tastaturet. Når tastaturet har fundet brikken, bipper det to gange, og status-LED'en lyser.
5. For at sammenkode flere brikker med tastaturet gentages trin 2 til 4. Der kan maksimalt sammenkodes seks brikker med et tastatur.
6. Tryk på  for at gå ud af brik-sammenkodningstilstand.

Sletning af brikker fra brik læseren

Hvis du ønsker at slette en brik fra tastaturet – f.eks. hvis du har mistet en brik – gør du således:

1. Indtast PIN-koden (standard 0000) efterfulgt af *. Den orange aktiv-LED lyser, og der vil lyde et langt bip.
2. Tryk på * og derefter 1 for at komme ind i brik-sammenkodningstilstand. Indtast den PIN-kode, som hører til den brik, du vil slette. Tryk derefter på **II**.

Når brikken er slettet, vil tastaturet afgive et langt bip. Hvis sletningen ikke er lykkedes, vil der lyde 3 korte bip, og status-LED'en vil blinke blå. I så fald skal proceduren gentages.

Sammenkodning af brikstatur og kontrolpanel

1. Indtast PIN-koden på brikstaturet (standard 0000) og tryk derefter *. Den orange aktiv-LED lyser, og der vil lyde et langt bip.
2. Log på alarm-app'en.
3. Vælg **'Enheder'** og derefter **'Tilføj enhed'**.
4. Kontrolpanelet er nu i learn-tilstand og parat til at finde nye enheder.
5. På brikstaturet skal du nu taste * og derefter 7. App'en vil efter kort tid bekræfte, er der er modtaget signal fra en ny sensor ved at vise: **'Eksternt tastatur'** efterfulgt af brikstaturets ID-nummer. Nedenunder vil det fremgå, hvor god signalstyrken er (0 = dårligst, 9 = bedst).
6. Tryk på tasturnavnet på skærmen for at gemme sammenkodningen.

Efter kort tid vil tastaturet dukke op på listen over enheder.

Hvis sammenkodningen er foretaget korrekt, vil brikstaturet vil nu give et langt bip. Hvis dette ikke sker, gentag da fra punkt 3.

Når kontrolpanelet har modtaget signalet, vil det sende et bekræftelsessignal tilbage til brikstaturet. Brikstaturet vil bippe tre gange for at bekræfte modtagelsen af signalet. Sker dette ikke, gentag da hele sammenkodningen fra punkt 1.

Test

Det anbefales at teste tastaturet efter sammenkodningen og før monteringen.

1. Placer brikstaturet der, hvor det skal monteres.
2. Log på alarm-app'en og vælg først **'Enheder'** og derefter **'Gå test'**.

3. På brikstastaturet skal du nu trykke på * efterfulgt af 7. Nu vil app'en vise, at den har fundet tastaturet.

Ændring af forudindstillet PIN-kode

Det anbefales altid at ændre den forudindstillede PIN-kode på brikstastaturet, så uvedkommende ikke kan slå alarmerne til eller fra eller ændre i opsætningen.

1. Indtast PIN-koden (standard 0000) og tryk derefter på * for at sætte brikstastaturet i test-tilstand.
2. Tryk på * og derefter 6. Tastaturet vil give et langt bip.
3. Indtast PIN-koden (standard 0000).
4. Tryk på II, indtil tastaturet giver et langt bip.
5. Indtast en ny firecifret PIN-kode. Afslut med #, og tastaturet vil give et langt bip for at bekræfte PIN-kode-ændringen.
6. Tryk to gange på  for at forlade test-tilstanden.

Montering

1. Fjern forsiden på brikstastaturet.
2. Brug de to monteringshuller i bagsiden som skabelon og marker på væggen igennem hullerne, hvor skruerne skal sidde.
3. Monter bagsiden af brik læseren på væggen, evt. med brug af de medfølgende rawplugs.
4. Monter forsiden på bagsiden.

OBS

Vær opmærksom på, at sabotagefjederen går ud gennem hullet i brik læserens bagside, og at den bliver trykket helt ind af monteringsfladen.

Indstillinger og betjening

Brikstastaturet kan betjenes med PIN-kode, med brik, uden PIN-kode (kun tilkobling) eller med en af kontrolpanelets brugerkoder.

Betjening med brik (kan først indstilles, når mindst én brik er sammenkodet med tastaturet)

Tryk  og hold brikken tæt op foran tastaturet for at tilkoble alarmerne i FULD-sikring. Status-LED'en vil lyse rødt, og et langt bip vil lyde.

Tryk  og hold brikken tæt op foran tastaturet for at for at tilkoble alarmerne i SKAL-sikring. Status-LED'en vil blinke fire gange, og der vil lyde tre bip.

Tryk  og hold brikken tæt op foran tastaturet for at frakoble alarmerne. Status-LED'en vil lyse blå, og panelet bipper to gange.

Betjening med kontrolpanelets brugerkoder

1. Indtast PIN-koden på brikstastaturet (standard 0000) og tryk derefter *. Den orange aktiv-LED lyser, og der vil lyde et langt bip.
2. Tryk * og derefter 9 for at aktivere betjening med kontrolpanelets brugerkoder.

Nu kan enhver af kontrolpanelets brugerkoder benyttes til at til- og frakoble alarmerne.

Indtast brugerkode efterfulgt af  for at tilkoble alarmen i FULD-sikring. Status LED'en vil lyse rødt, og et langt bip vil lyde.

Indtast brugerkode efterfulgt af  for at for at tilkoble alarmen i SKAL-sikring. Status-LED'en vil blinke fire gange, og der vil lyde tre bip.

Indtast brugerkode efterfulgt af  for at frakoble alarmen. Status-LED'en vil lyse blå, og panelet bipper to gange.

OBS

Du kan til hver en tid tjekke alarmens status ved at trykke på **II**.

Rød LED lyser: Alarmen er tilkoblet i FULD-sikring.

Rød LED blinker: Alarmen er tilkoblet i SKAL-sikring.

Blå LED lyser: Alarmen er slået slået fra.

Blå LED blinker: Fejl.

- Bemærk, at hvis kontrolpanelet har slået alarmen til i FULD-sikring, kan du ikke aktivere SKAL-sikring via brikstaturet (= fejlmelding).
- Hvis der fire gange i træk indtastes en forkert PIN-kode, vil brikstaturet låse i et minut, mens det bipper og blinker.

Gendannelse af fabriksindstillinger

1. Fjern batteriet og slip sabotagekontakten.
2. Tryk på **3** og hold knappen inde, mens du sætter batteriet i igen.
3. Hold fortsat knappen nede, indtil der lyder tre korte bip.
4. Slip knappen, og fabriksindstillingerne er gendannet.





Ved gendannelse af fabriksindstillinger nulstilles også PIN-koden til 0000.

Fjernbetjening (RC-16)

Fjernbetjeningen benyttes til at til- og frakoble alarmen med et enkelt tryk. Desuden er fjernbetjeningen udstyret med en panikknop, som kan anvendes til tilkaldehjælp.

RC-16 er en ny og mindre model med en klap der kan dække tasterne til.

Oversigt over RC-16

1. Tilkobler alarmen i FULD-sikring 
2. Frakobler alarmen 
3. Tilkobler alarmen i SKAL-sikring  
4. Panikknop/tilkaldehjælp 
5. Signalindikator
6. Batteridæksel

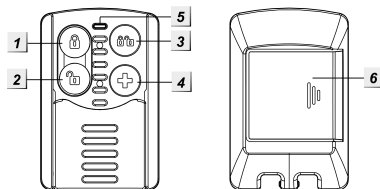

Sammenkodning af fjernbetjening og kontrolpanel

1. Sørg for, at der er batteri i fjernbetjeningen.
2. Log ind på alarm-app'en.
3. Vælg **'Enheder'** og derefter **'Tilføj enhed'**.
Kontrolpanelet er nu i learn-tilstand og parat til at finde nye enheder.
4. Tryk på en af knapperne på fjernbetjeningen (ligegyldigt hvilken, bortset fra panikknappen)
App'en vil nu bekræfte, er der er modtaget signal fra en ny sensor ved at vise: **'Fjernbetjening'** efterfulgt af fjernbetjeningens ID-nummer. Nedenunder vil det fremgå, hvor god signalstyrken er (0 = dårligst, 9 = bedst).
5. Tryk på fjernbetjeningens navn på skærmen for at gemme sammenkodningen.
Efter kort tid vil fjernbetjeningen dukke op på listen over enheder.

Indstilling af fjernbetjening

1. Tryk på pilen > til højre for fjernbetjeningen.
2. Vælg en zonetype (Overfaldstryk eller Nødopkald – gælder for panikknappen)
3. Skriv et navn til fjernbetjeningen, f.eks. 'Martin'.

I feltet 'Sms-rapport' kan du vælge, om du vil have en sms-besked, hver gang den pågældende fjernbetjening til- eller frakobler alarmen – f.eks. hvis du vil holde øje med, hvornår dit barn kommer hjem fra skole.

Afslut med 'Gem' for at gemme indstillingerne.

Tryk på 'Tilbage' i øverste venstre hjørne for at indstille flere enheder eller på 'Hjem' i øverste højre hjørne for at afslutte indstillingerne.

Natknop (NS-8)

Natknappen benyttes til at til- og frakoble alarmen i SKAL-sikring. Knappen kan man have liggende ved sengen, så alarmen kan slås til som det sidste om aftenen og fra som det første om morgenen.

Natknappen kan **ikke** bruges til at frakoble FULD-sikring. Det betyder, at en evt. indbrudstyv, som finder natknappen, mens alarmen er i FULD-sikring, ikke kan bruge den til at slå alarmen fra.

Oversigt over natknappen

1. 'On'-knap. Tilkobler alarmen i **SKAL-sikring**.
2. 'Off'-knap. Frakobler alarmen.

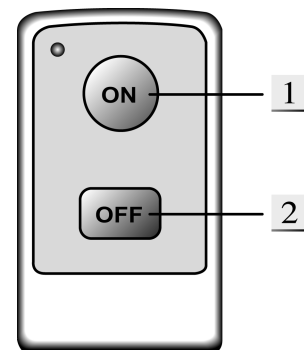

Batteri

Natknappen bruger et CR2032 litiumbatteri

Sammenkodning med kontrolpanel

1. Sæt batteriet i natknappen
2. Log ind på alarm-app'en.
3. Vælg '**Enheder**' og derefter '**Tilføj enhed**'.
Kontrolpanelet er nu i learn-tilstand og parat til at finde nye enheder.
6. Tryk på en af knapperne på natknappen.
App'en vil nu bekræfte, at der er modtaget signal fra en ny sensor ved at vise: '**Natknop**' efterfulgt af natknappens ID-nummer. Nedenunder vil det fremgå, hvor god signalstyrken er (0 = dårligst, 9 = bedst).
7. Tryk på natknappens navn på skærmen for at gemme sammenkodningen.
Efter kort tid vil natknappen dukke op på listen over enheder.

Indstilling af fjernbetjening

1. Tryk på pilen > til højre for fjernbetjeningen.
2. Vælg en zonetype (Overfaldstryk eller Nødopkald – gælder for panikknappen)
3. Skriv et navn til fjernbetjeningen, f.eks. 'Martin'.
4. I feltet '**Sms-rapport**' kan du vælge, om du vil have en sms-besked, hver gang den pågældende fjernbetjening til- eller frakobler alarmen – f.eks. hvis du vil holde øje med, hvornår dit barn kommer hjem fra skole.
5. Afslut med '**Gem**' for at gemme indstillingerne.

Tryk på '**Tilbage**' i øverste venstre hjørne for at indstille flere enheder eller på '**Hjem**' i øverste højre hjørne for at afslutte indstillingerne.

FULD-sikring og SKAL-sikring

I FULD-sikring er alle sensorer i alarmsystemet aktive. FULD-sikring benyttes oftest om dagen, når ingen er hjemme.

SKAL-sikring benyttes typisk om natten. I SKAL-sikring er 'skallen' af huset samt evt. enkelte rum sikret med dør-/vindueskontakter og bevægelsessensorer.

I andre rum – som eksempelvis soveværelse, børneværelser og gang – er bevægelsessensorerne inaktive, og bevægelse i disse rum vil ikke sætte alarmen i gang.

Sensorer, som er indstillet til deltilkobling, er inaktive, når alarmen er tilkoblet i SKAL-sikring – men aktive, når alarmen er tilkoblet i FULD-sikring.

Sensorer, som er indstillet til indbrud er altid aktive, når alarmen er slået til – både i FULD- og SKAL-sikring.

Panikknop (PB-8)

Panikknappen bruges til at sætte alarmeren i gang, uanset om denne er aktiveret eller ej.

Oversigt over panikknappen:

1. Lysdiode. Når panikknappen aktiveres, vil lyset blinke for at indikere, at der bliver sendt signal til kontrolpanelet.
2. Panikknop

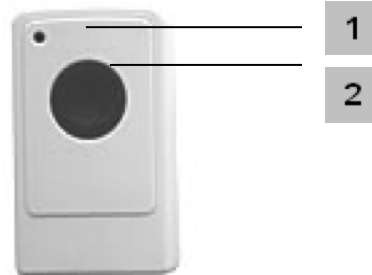

Batteri

Panikknappen bruger et CR2032 litiumbatteri

Sammenkodning med kontrolpanel

1. Sæt batteriet i panikknappen.
2. Log ind på alarm-app'en.
3. Vælg **'Enheder'** og derefter **'Tilføj enhed'**.
Kontrolpanelet er nu i learn-tilstand og parat til at finde nye enheder.
4. Tryk på en af knapperne på panikknappen.
App'en vil nu bekræfte, er der er modtaget signal fra en ny sensor ved at vise: **'Panikknop'** efterfulgt af panikknappens ID-nummer. Nedenunder vil det fremgå, hvor god signalstyrken er (0 = dårligst, 9 = bedst).
5. Tryk på panikknappens navn på skærmen for at gemme sammenkodningen.

Efter kort tid vil panikknappen dukke op på listen over enheder.

Indstilling af panikknop

1. Tryk på pilen > til højre for panikknappen.
2. Vælg en zonetype (Overfaldstryk eller Nødopkald)
3. Skriv et navn til panikknappen, f.eks. 'Martin'.
4. Afslut med **'Gem'** for at gemme indstillingerne.

Tryk på **'Tilbage'** i øverste venstre hjørne for at indstille flere enheder eller på **'Hjem'** i øverste højre hjørne for at afslutte indstillingerne.

Ekstern sirene (SR-15)

Med en ekstern sirene monteret inde eller ude øges alarmsystemets sikkerhed betragteligt. Sirenen afgiver et højt lydtryk på 104 dB, som stresser tyven og gør omgivelserne opmærksomme på indbruddet.

Oversigt over sirene SR-15:

1. Batterirum.
Sirenen benytter 4 x 1,5 V D-batterier. Sirenen meddeler lavt batteriniveau til kontrolpanelet. Ved normal brug holder batteriet i over to år.
2. Kontakter.
Indeholder syv kontakter til opsætning af sirenen. Kontakterne benyttes også ved sammenkodning af sirene og kontrolpanel.
3. Sabotagefjeder
4. Monteringshuller

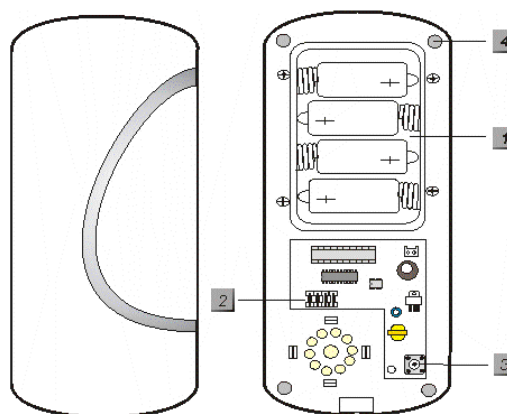

Opsætning

Sirenen har syv små opsætningskontakter med numrene 1 til 7. Hver kontakt har en funktion som beskrevet i tabellen til højre, og de kan enten være ON (oppe) eller OFF (nede). Du finder kontakterne ved at afmontere sirenens forside.

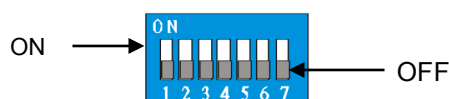

| Kontakt 1 | | Sammenkodningstilstand |
|------------------|------------------|--------------------------|
| OFF | | Normal |
| ON | | Sammenkodning |
| Kontakt 2 | | Reserveret |
| Kontakt 3 | Kontakt 4 | Sirenelængde |
| OFF | OFF | 3 min. |
| ON | OFF | 5 min. |
| OFF | ON | 10 min. |
| ON | ON | 1 sekund (test) |
| Kontakt 5 | | Reserveret |
| Kontakt 6 | | Sletning af hukommelse |
| OFF | | Normal |
| ON | | Slet hukommelse |
| Kontakt 7 | | Supervision |
| OFF | | Supervisionsfunktion fra |
| ON | | Supervisionsfunktion til |

Sammenkodning af ekstern sirene SR-15 med kontrolpanelet

1. Afmonter forsiden af sirenen og find kontakterne, som er beskrevet ovenfor.
2. Gå ind i alarm-app'en.
3. Vælg '**Enheder**' og derefter '**Tilføj enhed**'.
Kontrolpanelet er nu i sammenkodningstilstand og parat til at finde nye enheder.
4. Brug et redskab (f.eks. en lille skruetrækker) til at sætte kontakt 1 til ON. Sirenen vil give et kort bip. Tre sekunder efter vil sirenen udsende et sammenkodnings-signal til kontrolpanelet og igen bippe kort. Kontrolpanelet vil nu vise, at det har fundet sirenen. Hvis kontrolpanelet ikke modtager signalet, skal du slukke og tænde for kontakt 1 igen.
5. Tryk på sirenens navn på app'en.

6. Vælg en ledig zone til sirenen og tryk 'OK'. Kontrolpanelet vil nu sende en bekræftelse til sirenen. Når bekræftelsen er modtaget, vil sirenen bippe to gange, og sammenkodningen er færdig.
7. Sæt kontakt 1 tilbage til OFF. Hvis du glemmer at sætte kontakten tilbage til OFF, vil sirenen automatisk gå ud af sammenkodningstilstand efter en time.

Indstilling af sirenelængden:

8. Sæt kontakt 3 og 4, så de matcher den ønskede sirenelængde.
OBS: Den eksterne sirene vil aldrig hyle længere tid end kontrolpanelets indbyggede sirene – uanset kontakternes placering. Er kontrolpanelets sirenelængde derimod længere end den eksterne sirenelængde, vil den eksterne sirene stoppe før kontrolpanelets sirene.

Afslut med at montere sirenens forside.

Montering

Sirenen monteres inde eller ude med de tilhørende skruer og rawplugs. Efter montering anbefales det at teste sirenen ved at aktivere alarmerne.

OBS

Under monteringen skal du være opmærksom på, at sirenens sabotagefjeder er trykket helt ind. Hvis der lyder fem korte bip, når du slår alarmerne til, betyder det, at sabotagefjederen ikke er trykket ordentligt ind.

Det betyder sirenens lyde

I skemaet nedenfor kan du se, hvad alarmens lyde betyder.

| Betydning | Sirenelyd |
|---------------------------------|----------------|
| Tilkobling (lavt batteriniveau) | 1 bip |
| Frakobling (lavt batteriniveau) | 2 bip |
| Tidligere alarm | 3 sek. bip |
| Sabotagealarm | Vedvarende bip |

OBS

Hvis sirenen hylér i tre sekunder, når du slår alarmerne fra (= tidligere alarm), er der risiko for, at tyven stadig er i huset.

Batteriskift

1. Slå alarmerne fra og afmonter sirenens forside. Sirenen vil nu begynde at hyle og melde sabotagealarm til kontrolpanelet.
2. Afmonter forsiden på batterirummet og hiv evt. stikket ud af sirenens horn (den runde enhed) for at få det til at holde op med at hyle.
3. Fjern batterierne.
4. Tryk én gang på sabotagefjederen for at aflade sirenen helt.
5. Indsæt de nye batterier.

6. Sæt stikket i sirenehornet igen.
7. Monter batterirumsforsiden og derefter sirenens forside. Sørg for, at sabotagefjederen er trykket helt ind, når du monterer sirenen igen.
8. Bemærk, at kontrolpanelet vil melde sabotage.

Sletning af hukommelse

Hvis du ønsker at slette sirenen fra alarmsystemet, skal du gøre følgende:

1. Gå ind i app'en
2. Vælg '**Enheder**' og tryk på pilen > ud for den sirene, du ønsker at slette.
3. Vælg '**Slet**'.
4. Afmonter forsiden af sirenen.
5. Fjern batterierne og tryk på sabotagekontakten for at aflade sirenen.
6. Sæt kontakt 6 til ON og sæt batterierne i igen.
Sirenen vil bekræfte med et kort bip.
7. Sæt kontakt 6 tilbage til OFF.
Nu er sirenens hukommelse slettet, og den kan sammenkodes med et kontrolpanel igen.

Ekstern sirene med blink (BX-15)

Den eksterne sirene med blink fungerer som den eksterne sirene, men i tilfælde af alarm vil den – ud over at hyle med et lydtryk på 104 dB – blinke kraftigt. Det stresser tyven og gør omgivelserne endnu mere opmærksomme på indbruddet. For maksimal effekt anbefales det at montere den eksterne sirene med blink udendørs.

Oversigt over sirene BX-15

1. Monteringshuller
2. Sabotagefjeder
3. Kontakter

Indeholder 7 kontakter til opsætning af alarmen. Benyttes også ved sammenkodning af sirene og kontrolpanel.

4. Sikkerhedsskrue
5. Tænd-/slukknop

Til at tænde eller slukke for strømmen

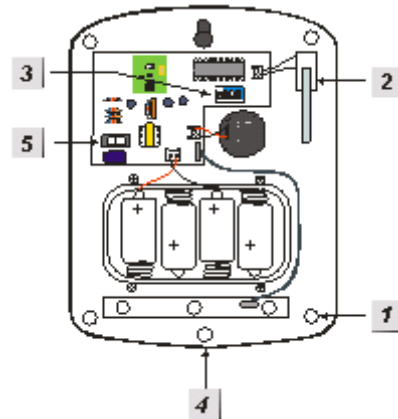

Batteri

Sirenen får strøm fra 4 stk. D-batterier med en normal levetid på ca. 3 år.

Sirenen registrerer selv, når batterierne er ved at løbe tør for strøm og skal udskiftes. Når batteriniveaulet er lavt, vil sirenen give 5 bip ved til- og frakobling for at indikere, at batterierne snart skal skiftes.

Når dette sker, er der strøm til ca. en måned.

Opsætning

Sirenen har syv små kontakter med numrene 1 til 7.

Hver kontakt har en funktion som beskrevet i tabellen til højre, og de kan enten være ON (oppe) eller OFF (nede).

Du finder kontakterne ved at afmontere sirens forsiden.



| Kontakt 1 | | Sammenkodningstilstand |
|-----------|-----------|-------------------------------|
| OFF | | Normal |
| ON | | Sammenkodning |
| Kontakt 2 | | Aktivering af blink |
| OFF | | Kun blink mens alarmen lyder |
| ON | | Blink indtil alarmen slås fra |
| Kontakt 3 | Kontakt 4 | Sirenelængde |
| OFF | OFF | 3 min. |
| ON | OFF | 5 min. |
| OFF | ON | 10 min. |
| ON | ON | 1 sekund (test) |
| Kontakt 5 | | Reserveret |
| Kontakt 6 | | Sletning af hukommelse |
| OFF | | Normal |
| ON | | Slet hukommelse |
| Kontakt 7 | | Supervision |
| OFF | | Supervisionsfunktion fra |
| ON | | Supervisionsfunktion til |

Sammenkodning af ekstern sirene BX-15 med kontrolpanelet

1. Afmonter forsiden på sirenen ved at fjerne skrue og find kontakterne som beskrevet ovenfor.
2. Gå ind i alarm-app'en.
3. Vælg '**Enheder**' og derefter '**Tilføj enhed**'. Kontrolpanelet er nu i sammenkodningstilstand og parat til at finde nye enheder.

4. Brug et redskab (f.eks. en lille skruetrækker) til at sætte kontakt 1 til ON. Sirenen vil give et kort bip og to af LED'erne vil blinke en gang. Tre sekunder efter vil sirenen udsende et sammenkodnings-signal til kontrolpanelet og igen bippe kort, mens alle tre LED'er blinker en gang. Kontrolpanelet vil nu vise, at det har fundet sirenen. Hvis kontrolpanelet ikke modtager signalet, skal du slukke og tænde for kontakt 1 igen.
5. Tryk på sirenens navn på app'en.
6. Vælg en ledig zone til sirenen og tryk 'OK'. Kontrolpanelet vil nu sende en bekræftelse til sirenen. Når bekræftelsen er modtaget, vil sirenen bippe to gange og blinke med to LED'er, og sammenkodningen er færdig.
7. Sæt kontakt 1 tilbage til OFF. Hvis du glemmer at sætte kontakten tilbage til OFF, vil sirenen automatisk gå ud af sammenkodningstilstand efter en time.

Indstilling af sirenelængde og blink:

8. Sæt kontakt 3 og 4, så de matcher den ønskede sirenelængde.
OBS: Den eksterne sirene vil aldrig hyle længere tid end kontrolpanelets indbyggede sirene – uanset kontakternes placering. Er kontrolpanelets sirenelængde derimod længere end den eksterne sirenelængde, vil den eksterne sirene stoppe før kontrolpanelets sirene.
9. Sæt kontakt 2, så den matcher den ønskede blinktype.

Afslut med at montere sirenens forside.

Montering

Sirenen monteres inde eller ude med de tilhørende skruer og rawplugs. Efter montering anbefales det at teste sirenen ved at aktivere alarmeren.

OBS

Under monteringen skal du være opmærksom på, at sirenens sabotagefjeder er trykket helt ind mod monteringsfladen! Er der huller eller revner i monteringsfladen, der hvor sabotagefjederen er, skal disse udfyldes, før sirenen monteres.

Hvis der lyder fem korte bip, og LED'en blinker tre gange, når du slår alarmeren til, betyder det, at sabotagefjederen ikke er trykket ordentligt ind.

Det betyder sirenens lyde og blink

I skemaet nedenfor kan du se, hvad alarmens lyde og blink betyder.

| Betydning | Lyd | Blink |
|---------------------------------|----------------|------------------------------|
| Tilkobling (lavt batteriniveau) | 5 bip | 3 LED'er blinker tre gange |
| Frakobling (lavt batteriniveau) | 5 bip | To sekvenser med flere blink |
| Tidligere alarm | 3 sek. bip | To sekvenser med flere blink |
| Sabotagealarm | Vedvarende bip | Flere blink efter hinanden |

OBS

Hvis sirenen hylér i tre sekunder og blinker, når du slår alarmeren fra (= tidligere alarm), er der risiko for, at tyven stadig er i huset.

Batteriskift

1. Sørg for, at alarmeren er slået fra.
2. Afmonter sirenenes forside. Afmonter forsiden på batterirummet og fjern batterierne.
3. Tryk én gang på sabotagefjederen for at aflade sirenen helt.
4. Indsæt de nye batterier.
5. Monter batterirumsforsiden og derefter sirenenes forside. Sørg for, at sabotagefjederen er trykket helt ind, når du monterer sirenen igen.

Sletning af hukommelse

Hvis du ønsker at slette sirenen fra alarmsystemet, skal du gøre følgende:

1. Gå ind i app'en
2. Vælg '**Enheder**' og tryk på pilen > ud for den sirene, du ønsker at slette.
3. Vælg '**Slet**'.
4. Afmonter forsiden af sirenen.
5. Fjern batterierne og tryk på sabotagekontakten for at aflade sirenen.
6. Sæt kontakt 6 til ON og sæt batterierne i igen.
Sirenen vil bekræfte med et kort bip.
7. Sæt kontakt 6 tilbage til OFF.

Nu er sirenenes hukommelse slettet, og den kan sammenkodes med et kontrolpanel igen.

Trin 6: Rapport-indstillinger

Telefon og e-mail-indstillinger

Når alle enheder er installeret, skal telefondelen sættes op. Kontrolpanelet kan ved alarm sende sms'er eller e-mails til op til i alt 6 modtagere.

Indkodning af telefonnumre

1. Gå ind i '**Brugerindstillinger**'.
Du vil nu se punktet 'SMS-rapportering' og herunder det nummer, du indtastede ved registreringen. Dette nummer er det første på telefonlisten og kan ikke ændres, med mindre du registrerer dig på ny.
2. Tryk på pilen ud for 'Ingen'.
3. Vælg, hvornår dette telefonnummer skal modtage en sms-besked. Du kan vælge mellem ingen besked (Ingen), besked, når alarmer går (Indbrud) eller besked både ved indbrud og ved andre hændelser (Alle), herunder bl.a. statusrapporter og rapport ved til- og frakobling.

Nu kan du indkode flere telefonnumre.

4. Tryk på feltet '**Tilføj tlf. nr. til SMS-rapportering**'.
5. Indtast det ønskede nummer og afslut med enter.
6. Nummeret vil nu optræde på listen.
7. Gentag fra punkt 2.
Hvis du ønsker at slette et nummer, vælger du blot '**Slet**'.
Afslut med '**Gem sms-indstillinger**'.

Indkodning af e-mail-adresser

1. Gå ind i '**Brugerindstillinger**' og scroll ned til punktet '**E-mail rapport indstillinger**'.
Den første e-mail-adresse er den, du indtastede ved registreringen. Denne e-mail kan ikke ændres, med mindre du registrer dig på ny.
2. Vælg rapporterings-type på samme måde som ved telefonnumrene.
3. Tilføj flere e-mail-adresser eller slet e-mail-adresser på samme måde som ved telefonnumrene.
4. Afslut med '**Gem e-mail-indstillinger**'.

Bemærk: Der kan gå op til nogle minutter fra alarmer lyder, til sms eller e-mail foreligger. Vær derfor opmærksom på ikke at slå alarmer fra med det samme, hvis mail-/sms-funktionen ønskes testet.

VIGTIGT

Vær opmærksom på at der **ikke** må indkodes numre direkte til politi, Falck, brandvæsen eller alarmcentral!

Billeder og video

En af IP-alarmsens fordele er, at den kan uploade billeder fra tilsluttede kamera- og videosensorer og sende dem direkte til app'en samt evt. en ftp-server.

Alle billeder bliver sendt til app'en, men ønsker du, at de også skal sendes til en ftp-server, skal du gøre følgende:

1. Vælg '**Kontrolpanel**'.
2. Vælg '**Billede-/video-upload**'
3. Vælg et nummer på listen. Du kan vælge fra nummer 2-5. Nummer 1 er i forvejen reserveret til alarmens server og kan ikke ændres.
4. I feltet '**URL**' indtaster du nu adressen til den ftp-server, som billederne skal sendes til. Husk at bruge det format, som app'en beskriver.
5. Afslut med '**Gem**'.
Du kan nu tilføje flere ftp-servere ved at vælge de andre numre på listen og gentage fra punkt 4.

Hvis en kamera- eller videosensor nu bliver aktiveret, vil billederne blive sendt til de valgte ftp-servere samt direkte til app'en.

Forespørgsel på billeder

Via app'en kan du bede alarmeren om at sende dig et øjebliksbillede fra de tilsluttede kamera- og videosensorer.

1. Vælg '**Enheder**'.
2. Vælg den ønskede sensor – du finder sensorerne under hhv. '**PIR-kamera**' og '**PIR-videokamera**'.
3. Vælg '**Forespørg på billede**'.

Den valgte sensor vil nu tage et øjebliksbillede og sende det til app'en. Når du forespørger på billeder, bliver de ikke sendt til eventuelle ftp-servere, men udelukkende til app'en.

For at se billederne:

1. Vælg '**Billeder/video**'.
Du kan nu se alle de billeder/videoer, som alarmeren har sendt, både forespurgte billeder og billeder fra alarm.
Det vil ud for hvert billede fremgå:
 - a. Om billedet er et alarmbillede eller et forespørgsels-billede.
 - b. Hvilken sensor (zonenummer), der har taget billedet.
 - c. Dato og tidspunkt for billedet.
2. Tryk på billedet for at forstørre det.
3. For at slette et billede, tryk på '**Slet**'

Trin 7: Generel opsætning

Dette trin forklarer en del af de generelle opsætninger i alarmerne.

Brugerkoder

Til kontrolpanelet kan tilknyttes op til seks brugerkoder, der hver består af fire cifre. Brugerkoderne benyttes, når alarmerne skal til- eller frakobles via et eksternt tastatur.

1. Vælg '**Kontrolpanel**'.
2. Vælg '**Brugerkoder**'.
3. Vælg et nummer på listen. Kode nummer 1 er som standard indstillet til 1234.
4. For at ændre koden (anbefales kraftigt) vælger du '**Tilføj ny brugerkode**' og indtaster den ønskede firecifrede kode.
5. I feltet '**Gentag ny brugerkode**' indtaster du samme kode igen.
6. I feltet '**Brugernavn**' indtaster du et navn til brugeren, f.eks. 'Martin'.
7. Tryk '**Gem**' for at afslutte.
8. For at tilføje en ny brugerkode, starter du med at vælge et nyt nummer på listen og gentager derefter fra punkt 4.

Alle brugerkoder kan benyttes til at til- og frakoble alarmsystemet på et eksternt tastatur.

Ændring af password

For at ændre det password, du bruger, når du skal logge ind på app'en, gør du følgende:

1. Gå ind i '**Brugerindstillinger**'.
2. Under punktet '**Ændre password**' skriver du det nye password i begge felter. Afslut med '**Gem**'. Passwordet er nu ændret.

VIGTIGT

Sker det, at der indtastes en forkert brugerkode tre gange inden for 2 minutter, låser alarmerne, og det vil ikke være muligt at foretage ændringer de næste 15 minutter.

Indgangstid (indgangsforsinkelse)

Indgangstid er den tidsforsinkelse (10-120 sek.), der ønskes, fra en sensor aktiveres, til alarmerne går i gang. Forsinkelsen betyder, at man kan nå at slå alarmerne fra, selv om tastaturet hænger inde i boligen.

Forsinkelsen gælder kun de sensorer, der er indstillet til 'Indgang', og den indstilles separat for FULD-sikring og SKAL-sikring.

1. Gå ind i '**Kontrolpanel**'.
2. Vælg '**Panelindstillinger**'.
3. Vælg FULD-sikring indgangstid og vælg det antal sekunder, forsinkelsen skal være. Øverst på listen kan du også vælge at deaktivere indgangstiden.

Udgangstid (udgangsforsinkelse)

Udgangstid svarer til indgangstid – blot er det tidsforsinkelse fra alarmerne tilkobles, til sensorerne bliver aktive.

Forsinkelsen gælder kun sensorer, som er indstillet til 'Indgang'.

1. Vælg FULD-sikring udgangstid og vælg det antal sekunder, forsinkelsen skal være. Øverst på listen kan du også vælge at deaktivere udgangstiden.

Indstil ind- og udgangstid for SKAL-sikring på samme måde.

Indgangsslyd og udgangsslyd

Hvis indgangs- og udgangsslyd er aktiveret, vil alarmerne bippe, mens indgangs- eller udgangstiden er aktiv.

Vælg for hver indgangs- og udgangstid, om lyden skal være til (ON) eller fra (OFF).

Trin 8: Test af sensorer og alarmsystem

Når alle enheder er kodet sammen og monteret, og alle indstillinger er lavet, er det tid til at teste alarmsystemet.

Testen består af to dele: Test af sensorer og test af sms-/mail-delen.

Del 1

Du skal starte med at teste, at enhederne er kodet rigtigt sammen med kontrolpanelet. Det bedste resultat fås, hvis enhederne er monteret der, hvor de skal sidde.

1. Vælg '**Enheder**'.
2. Vælg '**Gå test**'
3. Tryk på enhedens testknap (for test af PIR-sensorer: Se afsnittet om PIR-kamera).
Har enheden ikke en testknap, skal du under beskrivelsen af enheden læse, hvordan du sætter den i test-tilstand (learn).
Kontrolpanelet vil nu give to bip, og enheden vil dukke op på skærmen med zonennummer, navn, type og signalstyrke (0 = dårligst, 9 = bedst).
4. Når du er færdig med test af en enhed, trykker du på '**Tilbage**' og fortsætter med de andre enheder.

Del 2

Sms-/mail-delen testes på følgende måde:

1. Tilkobl alarmsystemet ved hjælp af fjernbetjening eller tastatur.
2. Aktiver en sensor, der får alarmsystemet til at gå i gang.
3. Kontroller, at modtagerne modtager den form for rapportering, du har indstillet.
4. Test eventuelt både **SKAL-sikring** og **FULD-sikring** med flere sensorer.

VIGTIGT

Bevægelsessensorene "sover" i et par minutter efter hver aktivering.

Daglig brug af alarmen

Til- og frakobling

I dagligdagen kan alarmsystemet let til- og frakobles ved hjælp af fjernbetjening, eksternt tastatur eller via smartphone eller tablet, som har app'en installeret. Natknappen kan benyttes til at tilkoble alarmen i **SKAL-sikring**, således at kun nogle sensorer er aktive. Alarmsystemet kan kun frakobles af natknappen hvis alarmen er blevet tilkoblet af natknappen.

Frakobling i app:

1. Vælg '**Kontrolpanel**'.
2. Tryk på enten '**FULD-tilkobling**', '**SKAL-tilkobling**' eller '**Frakobling**' for at til- eller frakoble alarmen.

Ved alarm

Når alarmen er tilkoblet, og en sensor aktiveres, vil alarmen gå i gang med det samme. Dvs. sirenen/sirenerne vil starte med at larme og evt. blinke.

Alarmen kan stoppes med:

- fjernbetjeningen (tryk på den nederste knap).
- det eksterne tastatur (indtast en PIN-kode og tryk på '**Ok**').
- tablet/smartphone (vælg '**Frakobling**').

Rapportering

Rapportering sker via sms, e-mail samt push-meddelelser.

SMS

I den besked, der sendes ved alarm, fremgår det, hvilken sensor, der har været aktiveret. Der bliver sendt en ny sms, hver gang en ny sensor aktiveres.

Ved strømudfald får den første person i på telefonlisten tilsendt en sms med oplysninger om strømudfaldet. Når strømmen er genoprettet, modtager samme person igen en sms.

E-mail

På e-mail modtages alarmbeskeder samt eventuelle billeder fra PIR-kamerasensorerne.

Push-meddelelser

Ved alarm vil push-meddelelser (pop-up-meddelelser) dukke op på app'en.

Hændelseslog

Under punktet "Hændelseslog" i app'en kan du se en oversigt over beskeder fra alarmen. På oversigten vil det fremgå, hvilke sensorer, der har været aktiveret hvornår.

Udvidelse af systemet

Alarmsystemet kan udvides alt efter behov og ønske, også selvom systemet allerede er installeret. Systemet kan udvides op til i alt 30 enheder. Se forhandlerliste på www.elmaticalarm.dk

Løbende udvikling af alarm og manual

Både alarmerne og manualen bliver løbende udviklet. Du kan altid finde og downloade den nyeste manual på www.elmaticalarm.dk

